

PURETECH

PVR250x60-Ø25

EAN 4031582321340

Центр колеса из Полипропилена, Протектор: литая резина, черная, роликовый подшипник

TENTE

BETTER MOBILITY. BETTER LIFE.



Picture may differ from original product

Техническая информация

Диаметр колеса	250 мм
Ширина протектора	60 мм
Отверстие оси Ø	25 мм
Длина втулки	74 мм
Температура	- 20 / + 60 °C
Стандарт	EN 12532
Вес	2.872 кг
Твердость протектора	твердость по Шору А 85
Допустимая динамическая нагрузка	295 кг
Допустимая статическая нагрузка	590 кг

Dimensions

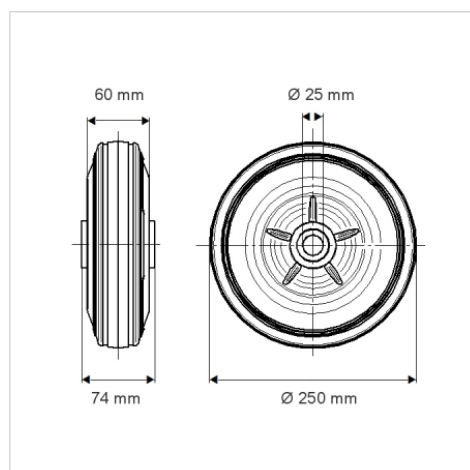

Advantages at a glance

Качество качения	● ● ● ○ ○
Шум движения	● ● ● ○ ○
Трение	● ● ○ ○ ○
Коррозионная стойкость	● ● ● ○ ○